



PORTES

SOLEAL 55

LA PORTE UNIVERSELLE

SOLEAL est un système modulaire, pour portes, thermiquement performant, destiné aux bâtiments tertiaires et résidentiels.

Les plus de SOLEAL 55

- Gamme RPT, modulaire et évolutive
- Dormant et ouvrant : 55 mm
- Ouvrant périphérique ou avec plinthe
- Compatibilité d'assemblage avec SOLEAL Fenêtre
- Choix de seuils adaptés aux exigences des différents marchés : PMR résidentiel et bâtiment
- Prises de volume jusqu'à 42 mm
- 3 versions disponibles :
 - Porte battante sur paumelle
 - Porte va et vient sur pivot
 - Porte tube

Esthétique et ergonomique

- Pavé de porte design exclusif Technal
- Drainages cachés sur traverse et plinthe
- Finesse de la paumelle à clamer : face vue de 20 mm pour les paumelles 2 corps et 3 corps

Facilité de pose

- Kit serrure 3 points avec tringle isolante
- Seuils démontables fixés par embouts
- Réglage des paumelles simplifié avec le kit de pose

Options

- Porte renforcée :
 - Toile d'épaisseur de 3 mm
 - Serrure 3 à 5 points
 - Portes grands formats : H = 3 m, L = 1,10 m
- Ferme-porte intégré : blocage de la porte à 90°
- Retard à l'effraction : Classe de résistance niveau 3 suivant la norme EN 1627-30 (porte sur paumelles 1 vantail) et Pas 24 suivant la norme BS.



Performances Thermiques :

Uw = 1.6 W/m².K, TLw = 0.49, Sw = 0.37
(Double vitrage Ug = 1.0 Wm²/K)

Uw = 1.3 W/m².K, TLw = 0.49 Sw = 0.37
(Panneau opaque Up = 0.7 W/m².K)

Perméabilité à l'air : Classe 4

Étanchéité à l'eau : Classe 6A

Résistance à la pression du vent : Classe C3
Porte 55 mm, 1 vantail ouverture extérieure seuil PMR

Prise de volume : de 6 à 42 mm

Poids maxi par vantail : Jusqu'à 150 kg



APPLICATIONS

1 vantail - simple action

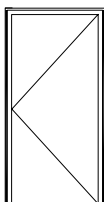

2 vantaux - simple action

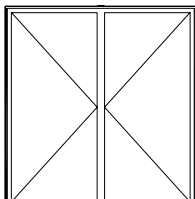

1 vantail sur ensemble menuisé (possibilité 2 vantaux)

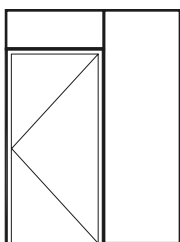

1 vantail - double action

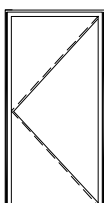

2 vantaux - double action

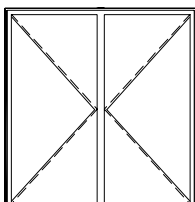

1 vantail double action sur ensemble menuisé (possibilité 2 vantaux)

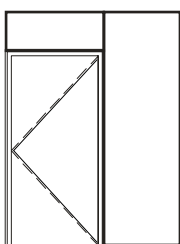

Porte simple action

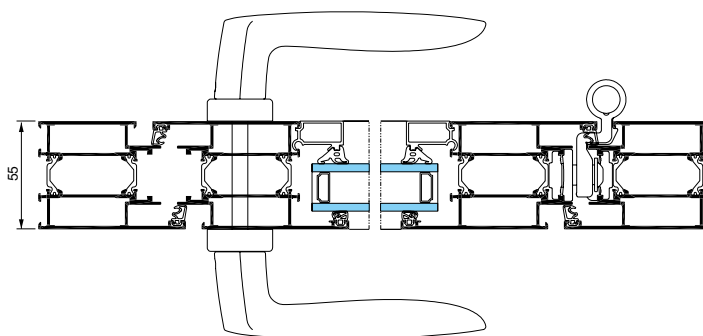

Ensemble composé

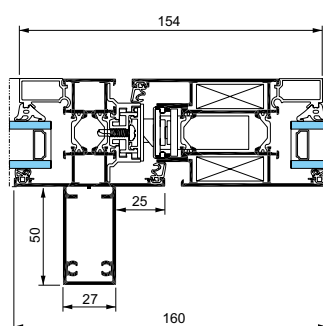

Porte simple action renforcée

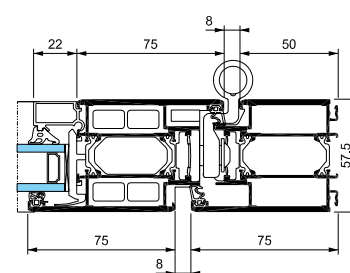

Porte simple action avec plinthe

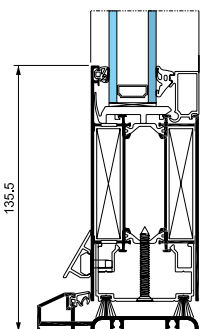

Variante seuil PMR avec ouvrant périphérique en ouverture intérieure

